

Инструкция по сборке и эксплуатации мебели

Наборы мебели для спальни

Шкаф для белья

Габаритные размеры
 Высота: 2176 мм.
 Ширина: 1202 мм.
 Глубина: 460 мм.

3 ящика:
 максимальная нагрузка
 на ящик - 10 кг.



ОБЩИЕ ТЕХНИЧЕСКИЕ УКАЗАНИЯ

Настоятельно рекомендуем перед началом сборки внимательно ознакомьтесь с данной инструкцией, проверить наличие всех деталей и фурнитуры согласно комплекточным ведомостям, убедиться в их качестве (отсутствие царапин, сколов, вмятин и т.д.) т.к. претензии по количеству комплектующих и качеству изделия после сборки не принимаются

Сборку советуем производить вдвоём на ровной поверхности, в качестве подкладочного материала рекомендуем использовать гофрокартон от упаковок.

Производитель оставляет за собой право вносить изменения не нарушающих внешнего вида и габаритных размеров изделия (замена крепежной фурнитуры, ножек, ручек и т. д. на аналоги).

Правила эксплуатации

Для длительного сохранения эксплуатационных и эстетических качеств мебели необходимо соблюдать следующие правила по уходу за мебелью во время ее эксплуатации:

- эксплуатировать мебель в сухом, проветриваемом помещении с температурой воздуха от +10 С до +40 С и относительной влажностью воздуха не более 70%
- в процессе эксплуатации мебели возможно ослабление крепежной фурнитуры - необходимо ее поправлять
- при эксплуатации изделий имеющие декоративные решения в виде стекла или зеркал необходимо помнить, что эксплуатация стекла и зеркал с трещиной сопряжено с риском получения травм. Следует немедленно заменить стекло/зеркало при появлении трещин.
- не допускать скопления влаги на поверхностях изделия во избежание набухания щитов и отклейки кромок
- беречь поверхности от механических повреждений, не ставить на поверхность горячие предметы
- при чистке использовать влажную ткань с применением специальных средств по уходу за мебелью с последующей протиркой поверхностей насухо
- не допускайте попадания на поверхность веществ, таких как растворители, бензин, обезжиривающие средства и др.

Гарантийные обязательства

- Изготовитель гарантирует соответствие мебели требованиям ГОСТ 16371-2014, ТР ТС 025/2012, при соблюдении условий транспортировки, хранения, сборки (для мебели, поставляемой в разобранном виде), эксплуатации.
- Срок службы изделия - 5 лет (при соблюдении условий эксплуатации мебели).
- Гарантийный срок эксплуатации мебели - 24 месяца.

Наборы мебели для спальни
Шкаф для белья



















Срок службы изделия - 5 лет
 Срок гарантии - 24 месяца

Соответствует требованиям
 ТР ТС 025/2012

Дата изготовления _____

Комплектовочная ведомость

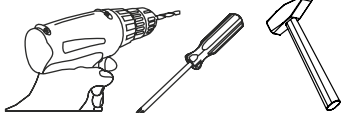
Поз.	Наименование	Длина	Ширина	Кол-во	Упаковка
ТО005	Труба овальная	764 мм		1	
1	Зеркало	1444	394	1	
Б003	Боковина	2124	440	2	
Бр010	Брус соединительный	1168 мм		4	
Бя002	Бок ящика	400	142	6	
В015	Вязка	440	384	2	
В056	Вязка	440	385	1	
В057	Вязка	768	440	1	
Вя003	Вязка ящика	310	142	3	
К057	Крышка	1202	460	1	
К061	Крышка	1202	460	1	
Л006	ЛДВП	404	338	3	
Л053	ЛДВП	1196	429	5	
П015	Полка	440	384	3	
Пр038	Перегородка	670	440	1	
Пр039	Перегородка	2124	440	1	
Ств002	Створка	2118	396	2	
Ств036	Створка	1446	396	1	
Ф005	Фасад	221	396	2	
Ф005	Фасад	221	396	1	

Гвоздь 2x20  140 шт.	Еврокюльч  1 шт.	Евроинт 6x50  28 шт.	Заглушка для эксцентрика молочная  12 шт.
Заглушка для евроинта молочная  12 шт.	Заглушка технологическая Ф5 молочная  18 шт.	Заглушка технологическая Ф8 молочная  4 шт.	Направляющая шариковая 400 мм.  3 компл.
Опора прямоугольная 20 мм.  8 шт.	Петля 4-х шарнирная накладная  11 шт.	Полкодержатель (хром)  12 шт.	Ручка BTS №21 (128-160) черн.никель  5 шт.
Фланец овальный 16 мм.  2 шт.	Футорка для шурупа  24 шт.	Шуруп 4x16  94 шт.	Эксцентриковая стяжка усиленная  14 компл.
			Эксцентриковая стяжка  12 компл.

Качество мебели зависит от качества сборки.
Рекомендуем доверить сборку специалистам.

Необходимый инструмент для сборки.
Рекомендуем сборку производить вдвоем.

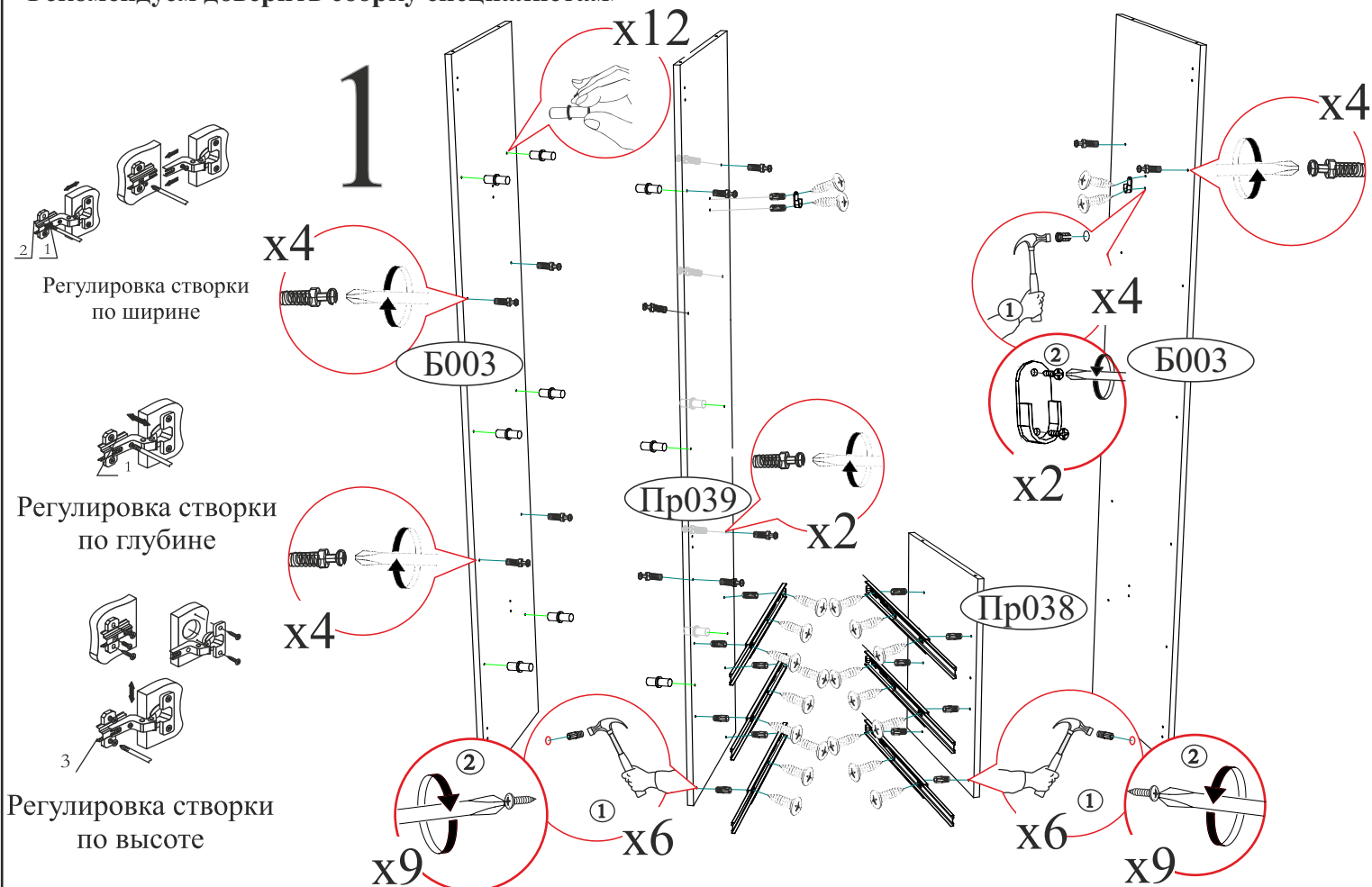

Уважаемый покупатель!

Убедительная просьба сохранять упаковку до полной сборки изделия!

В случае обнаружения брака/дефекта обязательно сфотографировать выявленный дефект и этикетку на упаковке.

На фотографии должно быть четко видно: наименование изделия, дату изготовления и номер бригады.

Претензии по качеству без фотографии этикетки не принимаются.

2

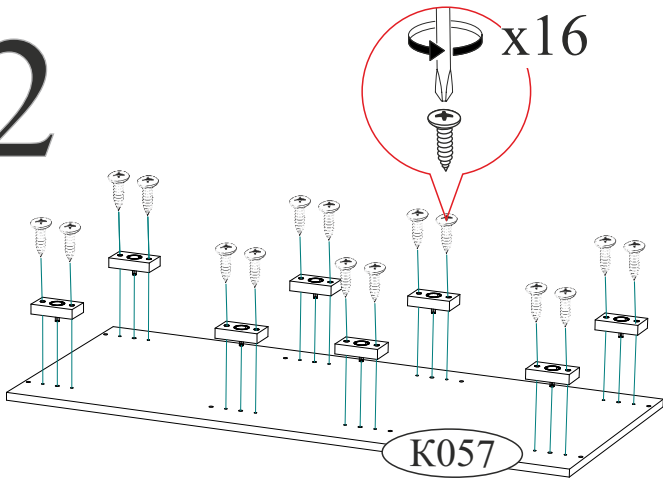

3

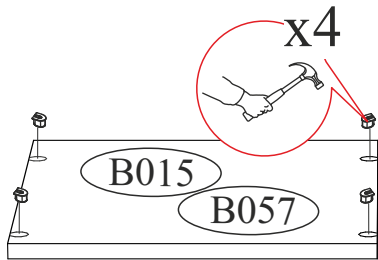

4

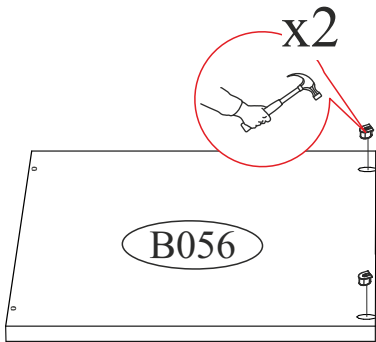

6

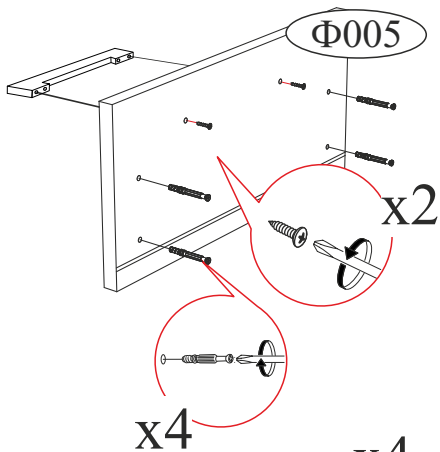

7

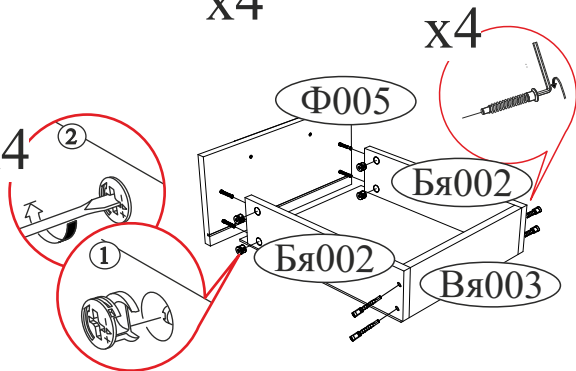

x8

5

x12

x8

8

9

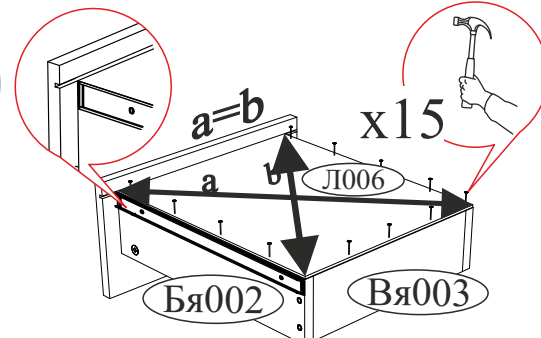
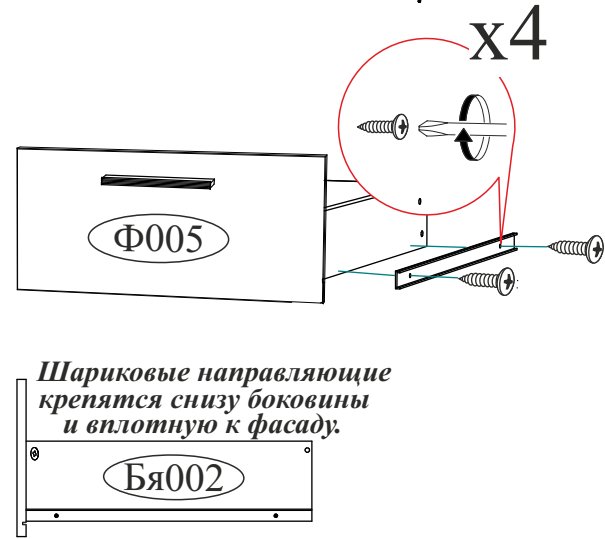
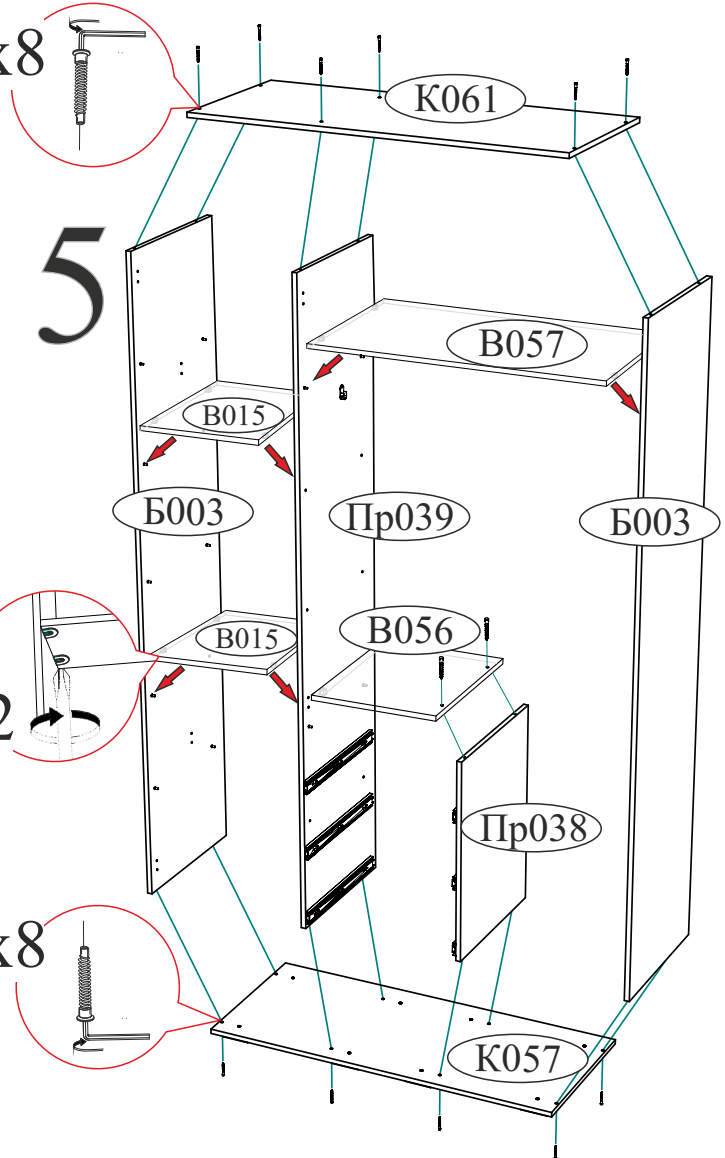

10

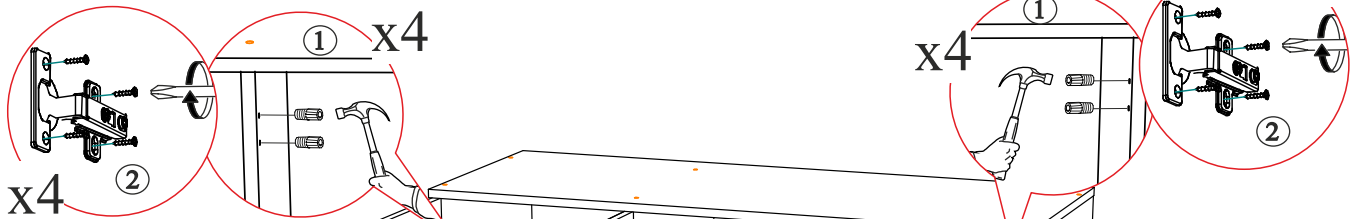
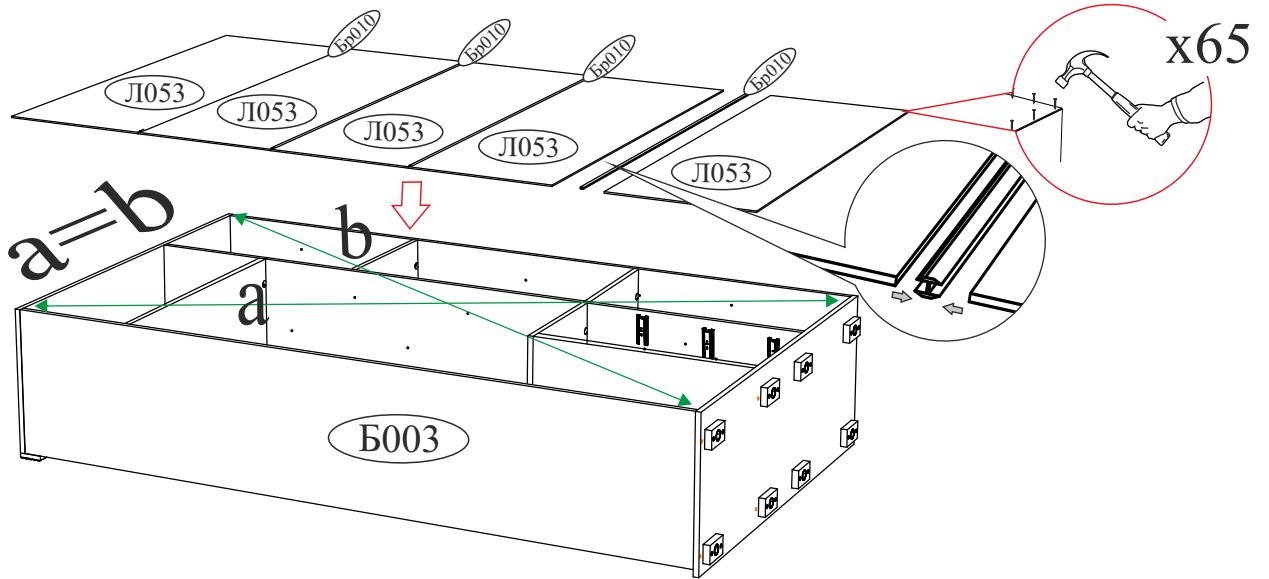

11

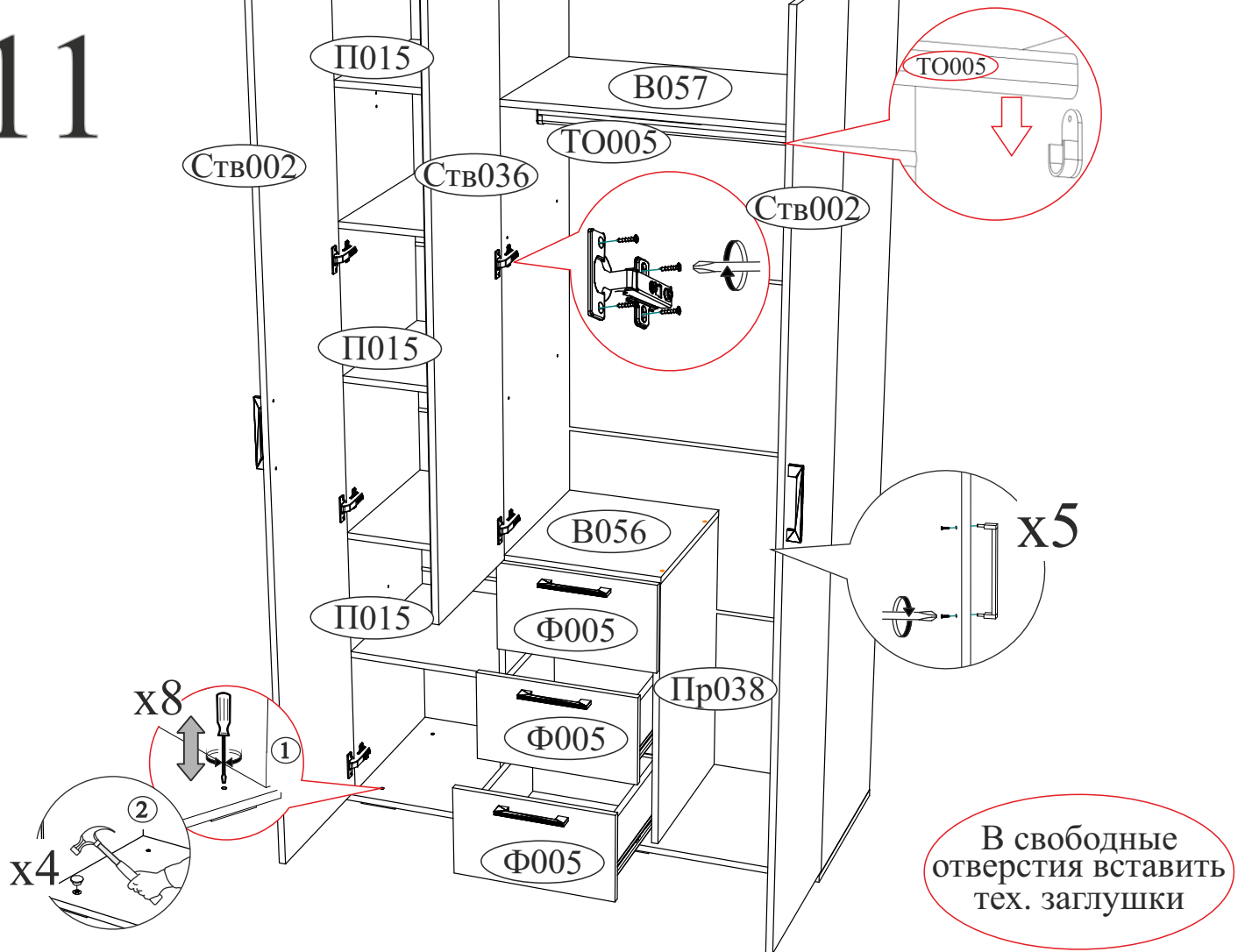

Уважаемый покупатель!

Убедительная просьба сохранять упаковку до полной сборки изделия!